

TSGE2 7x 24h

PROGRAMATOR CZASOWY / TIME SWITCH / DIGITALE ZEITSCHALTUHR / ТАЙМЕР / INTERRUPTEUR HORAIRE / PROGRAMOVATELNÝ SPÍNAČ /
SPÍNAČ PROGRAMOVATELNÝ / IDŐKAPCSOLÓ / LAIKO JUNGKLIS / LAIKA SLĚZIS / AEGĽLITI / INTERRUPTOR DE TIEMPO

Instrukcja montażu / Installation instructions / Инструкция по монтажу / Montageanleitung / Les instructions de montage / Návod na montáž / Návod na montáž / Szerelési utasítás / Montažo instrukcija / Montažas instrukcijas / Paigaldusjuhised / Instrucciones de montaje

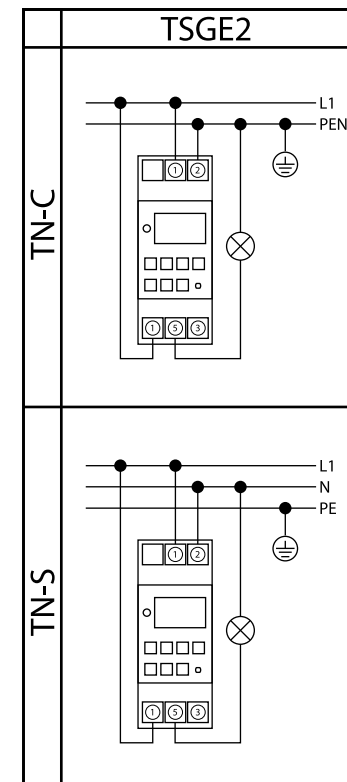
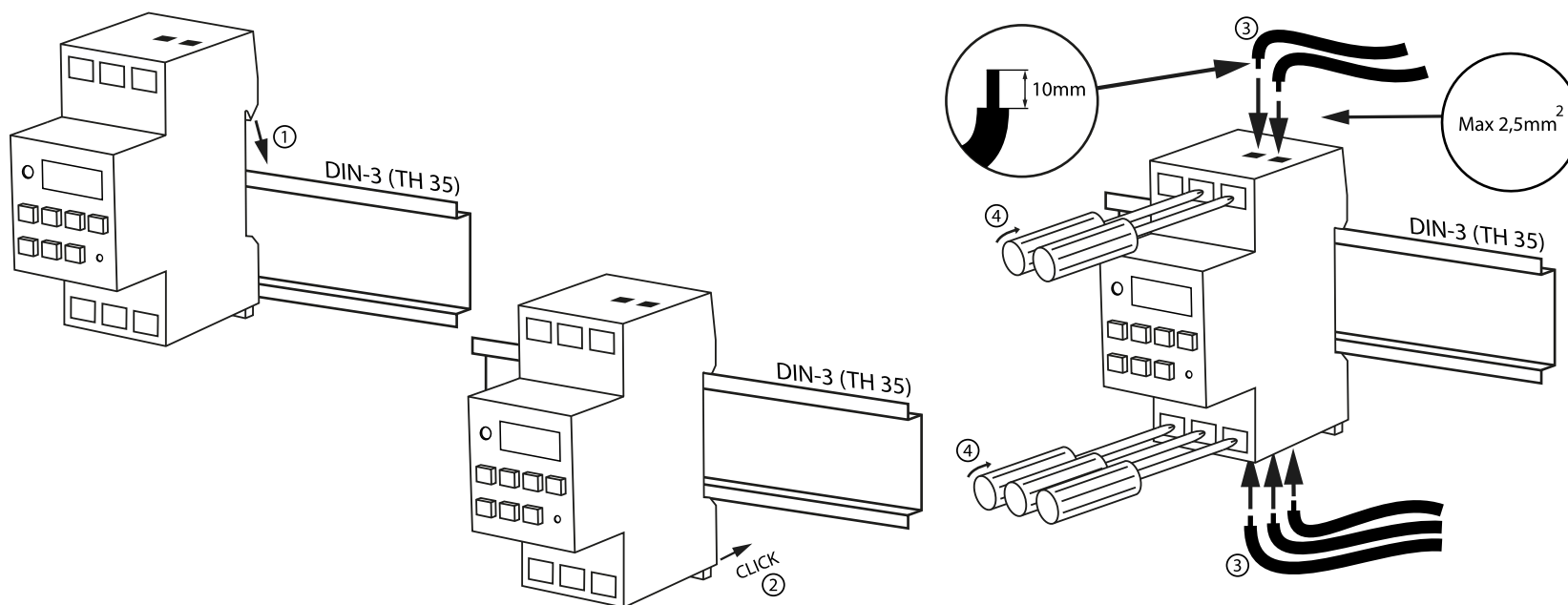

PL: Wyprodukowano po 13 sierpnia 2005. Nie wyrzucać zużytych urządzeń elektrycznych i elektronicznych razem z odpadami komunalnymi, ze względu na obecność w sprężenie niebezpiecznych dla środowiska substancji. Urządzenia te należy przekazać do punktu zbiórki w celu poddania recyklingowi. Informacja o punktach zbiórki dostępna jest u władz lokalnych jak i w siedzibie producenta.

EN: Produced after 13th August 2005. Waste electrical products should not be disposed with household waste. Please recycle where facilities exist. Check with Your Local Authority or retailer for recycling advice.

DE: nach dem 13. August 2005 produziert Elektroschrott sollte nicht mit dem Hausmüll entsorgt werden. Bitte recyceln soweit das möglich ist. Überprüfen Sie Ihre lokalen Behörden oder Einzelhändler bezüglich Rat der Wiederverwertung.

RU: Произведено до 13 августа 2005. Не выбрасывать использованных электрических и электронных устройств вместе с бытовыми отходами с повода на наличие в устройствах опасных веществ для окружающей среды. Данное устройство необходимо передать в пункт сбора с целью дальнейшей переработки. Информация о пунктах сбора доступна в местных органах власти, а также от производителя.

FR: Fabriqué après le 13 août 2005. Ne pas jeter les appareils électriques et électroniques usés avec les déchets municipaux en raison de la présence de substances dangereuses pour l'environnement dans ces appareils. Ces appareils doivent être remis à un point de collecte pour le recyclage. Les informations sur les points de collecte sont disponibles auprès des autorités locales ainsi que dans le siège social du fabricant.

CZ: Vyrobené po 13. srpnu 2005. Nevyhazujte odpadní elektrické a elektronické zařízení spolu s komunálním odpadem z důvodu přítomnosti v zařízení environmentálně nebezpečných látek. Tato zařízení by měla být předána na sběrné místo pro recyklaci. Informace o sběrných místech jsou dostupné na místních úřadech a také v sídle výrobce.

SK: Vyrobené po 13. auguste 2005. Nevyhadzujte odpadové elektrické a elektronické zariadenia spolu s komunálnym odpadom z dôvodu prítomnosti v zariadení environmentálne nebezpečných látok. Tieto zariadenia by mali byť odovzdané na zberné miesto na recykláciu. Informácie o zberných miestach sú dostupné na miestnych úradoch, ako aj v sídle výrobcu.

HU: 2005. augusztus 13-a után legyártott. Az elektromos és elektronikus készülékeket a háztartási hulladékok közé kidobni tilos, mivel a berendezések a környezetre káros anyagokat tartalmaznak. Azokat a berendezéseket azok gyűjtésére kijelölt hulladékgyűjtő helyen kell leadni újrahasznosítás céljából. A gyűjtőhelyekről szóló információk a helyi hatóságoknál és a gyártó székhelyén állnak rendelkezésre.





LT: Pagamintas po 2005 m. rugpjūčio 13 dienos. Neišmesti susidėjusių elektros ir elektrinių įrenginių su komunaliniemis atliekomis dėl gaminyje esančių kenksmingų aplinkai medžiagų. Gaminių privaloma perduoti tokių atliekų surinkimo ir perdavimo punktuose. Informacija apie surinkimo punktus prieinama vietos vadovų centruose ir gamintojo būstinėje.

LV: Ražots pēc 2005. gada 13. augusta. Neizmetiet elektronisko ierīču atkritumus kopā ar sadzīves atkritumiem, jo tajās ir videi bīstamas vielas. Šīs ierīces jāaizved uz atkritumu pārstrādes savākšanas punktu. Informācija par savākšanas punktiem ir pieejama gan vietējās pašvaldībās, gan ražotāja birojā.

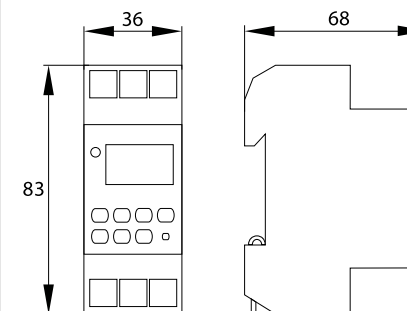
EE: Valmistatud pärast 13. augustit 2005. Ärge visake kasutatud elektri- ja elektroonikaseadmeid koos olmejäätmetega, kuna seadmes on keskkonnale ohtlikke aineid. Need seadmed tuleb saata ringlussevõtu kohta kogumispunkti. Teavet kogumispunktide kohta saate nii kohalikest valitsustelt, kui tootja peakorterilt ka.

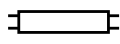
ES: Fabricado después del 13 de agosto de 2005. No elimine los equipos eléctricos y electrónicos desgastados junto con los residuos municipales debido a la presencia en los equipos de sustancias peligrosas para el medio ambiente. Los equipos deben entregarse a un punto de recogida para su posterior reciclaje. La información relativa a los puntos de recogida está disponible en las oficinas de las autoridades locales y en las instalaciones del fabricante.



1 U _e 230V~ 50Hz	2 I _n 16(8)A 3500W	 Max 16A	 Max 8A	 Max 8A	3 ≤0,5W	4 IP20	5 2
6 	7 	8 max 2,5mm ²	9 1min/24h 7 D	10 ±3sek /22°C			

Schelinger



Bemko Sp. z o.o.
ul. Bocznicowa 13
05-850 Jawczyce
www.schelinger.eu

PL

1. Napięcie znamionowe.
2. Prąd znamionowy.
3. Pobór mocy.
4. Stopień ochrony.
5. Stopień zanieczyszczenia.
6. Uwaga, ryzyko porażenia prądem.
7. Do użytku wewnętrznego.
8. Pojemność zacisków.
9. Cykl pracy.
10. Dzienna tolerancja zegara.

EN

1. Rated voltage.
2. Rated current.
3. Power consumption.
4. Protection degree.
5. Contamination degree.
6. Caution, risk of electric shock.
7. For internal use.
8. Terminal capacity.
9. Keeping up the work.
10. Daily clock tolerance.

DE

1. Nennspannung.
2. Nennstrom.
3. Stromverbrauch.
4. Schutzniveau.
5. Verschmutzungsgrad.
6. Achtung, Stromschlaggefahr.
7. Zur innerlichen Anwendung.
8. Klemmenkapazität.
9. Instandhaltung.
10. Tägliche Gangabweichung.

RU

1. Номинальное напряжение.
2. Переменный ток.
3. Потребляемая мощность.
4. Степень защиты.
5. Степень загрязнения.
6. Внимание, опасность поражения током.
7. Для внутреннего использования.
8. Емкость зажимов.
9. Поддержка работы.
10. Дневная толерантность часов.

FR

1. Tension nominale.
2. Courant nominal.
3. Consommation d'énergie.
4. Taux de protection.
5. Taux de contamination.
6. Attention, risque de choc électrique.
7. À usage interne.
8. Capacité des bornes.
9. Maintien du fonctionnement.
10. Tolérance journalière de l'horloge.

CZ

1. Jmenovité napětí.
2. Jmenovitý proud.
3. Spotřeba energie.
4. Stupeň ochrany.
5. Stupeň znečištění.
6. Pozor, nebezpečí úrazu elektrickým proudem.
7. Na vnitřní použití.
8. Kapacita svorek.
9. Udržení chodu.
10. Denní tolerance hodin.

SK

1. Menovité napätie.
2. Menovitý prúd.
3. Poraba energie.
4. Stupeň ochrany.
5. Stupeň znečistenia.
6. Pozor, nebezpečenstvo úrazu elektrickým prúdom.
7. Na vnútorné použitie.
8. Kapacita svoriek.
9. Udržanie chodu.
10. Denná tolerancia hodín.

HU

1. Névleges feszültség.
2. Névleges áram.
3. Energiafogyasztás.
4. Védelmi fok.
5. Szennyezés foka.
6. Figyelem. Áramütés veszélye.
7. Belső használatra.
8. Befogadóképeség.
9. Munkamegtartás.
10. Az óra napi tolerancia értéke.

LT

1. Vardinė įtampa.
2. Vardinė srovė.
3. Energijos sąnaudos.
4. Apsaugos laipsnis.
5. Užterštumo laipsnis.
6. Dėmesio, elektros smūgio rizika.
7. Tinkamas naudoti viduje.
8. Gnybtų talpa.
9. Darbo išlaikymas.
10. Dieninė laikrodžio tolerancija.

LV

1. Nominālais spriegums, frekvence.
2. Vardinē srovē.
3. Energijas patēriņš.
4. Apsaugos laipsnis.
5. Uzterštumo laipsnis.
6. Uzmanību, elektriskās strāvas trieciena risks.
7. Izmantošanai iekšējā telpā.
8. Gnybtu talpa.
9. Darbo išlaikymas.
10. Dieninė laikrodžio tolerancija.

EE

1. Nimipinge.
2. Nimivool.
3. Energiatarve.
4. Kaitseaste.
5. Reostustaste.
6. Tähelepanu, elektrilöögi oht.
7. Sise kasutamiseks.
8. Klemmide mahtuvus.
9. Töö säilitamine.
10. Kella päevane tolerants.

ES

1. Tensión nominal.
2. Corriente nominal.
3. Consumo de energía.
4. Grado de protección.
5. Nivel de contaminación.
6. Atención: riesgo de descarga eléctrica.
7. Para uso interior.
8. Capacidad de los bornes.
9. Mantenimiento de la operatividad.
10. Capacidad diaria del reloj.

INSTRUKCJA OBSŁUGI PROGRAMATOR CZASOWY

TSGE2

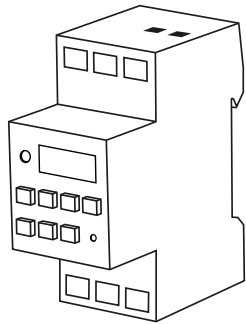

PL

Bezpieczeństwo

Przed przystąpieniem do montażu, lub demontażu urządzeń elektrycznych należy odłączyć zasilanie. Montaż powinien być wykonywany przez wykwalifikowanego użytkownika posiadającego uprawnienia do montażu urządzeń elektrycznych w zależności od obowiązujących przepisów w danym kraju zgodnie ze schematem montażu. Modyfikacja wyrobu powoduje stworzenie zagrożenia, oraz utratę gwarancji.

Konserwacja

Wszystkie prace związane z konserwacją należy dokonywać po odłączeniu zasilania. Temperatura produktu może wzrosnąć do podwyższonej wartości. Przed przystąpieniem do konserwacji upewnić się, że temperatura produktu jest bezpieczna do jej wykonania. Zagwarantować niczym nieograniczony dopływ powietrza, nie zakrywać produktu. Do czyszczenia używać suchych i delikatnych materiałów. Nie stosować do czyszczenia środków chemicznych. Produkt nieprzystosowany do pracy w środowisku o niekorzystnych warunkach tj. wysokie zapalenie/wilgotność, woda, strefy wybuchowe, wibracje, opary chemiczne.

Zalecenia

Niestosowanie się do zaleceń zawartych w instrukcji może powodować do powstania pożaru, porażenia prądem, oparzeń lub innych szkód. Bemko sp. z o.o. nie ponosi odpowiedzialności za brak przestrzegania powyższych zaleceń. Zastrzegamy również sobie możliwość wprowadzania zmian w instrukcji – aktualna wersja dostępna na stronie www.bemko.eu.

USER MANUAL TIME SWITCH

TSGE2

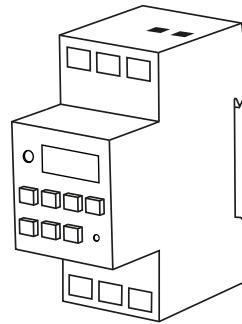

EN

Security

Before mounting, read the instructions and disconnect the power supply. Installation should be performed by a qualified user authorized to mount electrical devices depending on the applicable regulations in a given country, in accordance with the mounting diagram. Modifications to the product may cause threat and loss of warranty.

Maintenance

All maintenance work should be carried out after disconnecting the power supply. The product temperature may rise to an elevated value. Before commencing maintenance, make sure that the product temperature is safe to make it. Guarantee unrestricted air supply, do not cover the product. Use dry and delicate materials for cleaning. Do not use chemical agents. Product not adapted to work in an environment with unfavorable conditions, i.e. high dustiness / humidity, water, explosive zones, vibrations, chemical fumes.

Recommendations

Failure to follow the instructions in the manual may result in a fire, electric shock, burns or other damage. Bemko sp. O.o. is not responsible for failure to comply with the above recommendations. We also reserve the right to make changes to the manual - the current version is available at www.bemko.eu.

BEDIENUNGSANLEITUNG DIGITALE ZEITSCHALTUHR

TSGE2

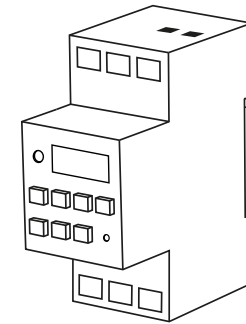

DE

Sicherheit

Vor der Installation oder Demontage von elektrischen Geräten ist die Stromversorgung zu trennen. Die Installation sollte von einem qualifizierten Benutzer durchgeführt werden, der berechtigt ist, elektrische Geräte gemäß den in einem bestimmten Land geltenden Vorschriften gemäß dem Installationsplan zu installieren. Änderungen am Produkt führen zu Gefahren und zum Verlust der Garantie.

Wartung

Alle Wartungsarbeiten müssen nach dem Trennen der Stromversorgung durchgeführt werden. Die Temperatur des Produkts kann auf einen erhöhten Wert ansteigen. Vergewissern Sie sich, dass die Temperatur des Produkts für Wartungsarbeiten sicher ist. Achten Sie auf eine uneingeschränkte Luftzufuhr, bedecken Sie das Gerät nicht. Verwenden Sie zur Reinigung trockene und empfindliche Materialien. Zur Reinigung keine Chemikalien verwenden. Produkt nicht geeignet für Betrieb unter ungünstigen Umgebungsbedingungen, z.B. hohe Staub-/Feuchtigkeitswerte, Wasser, explosionsgefährdete Bereiche, Vibrationen, chemische Dämpfe.

Empfehlungen

Die Nichtbeachtung der Anweisungen in dieser Anleitung kann zu Bränden, Stromschlägen, Verbrennungen oder anderen Schäden führen. Bemko sp. z o.o. ist für die Nichteinhaltung der oben genannten Empfehlungen nicht verantwortlich. Wir behalten uns auch das Recht vor, Änderungen in dieser Anleitung vorzunehmen - die aktuelle Version ist unter www.bemko.eu verfügbar.

РУКОВОДСТВО ПО ЭКСПЛУАТАЦИИ ТАЙМЕР TSGE2

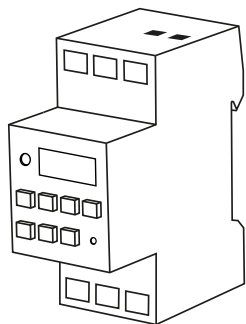

RU

Безопасность

Перед установкой или снятием электрооборудования, ознакомьтесь с инструкциями и отключите электропитание. Монтаж должен выполняться квалифицированным пользователем, уполномоченным устанавливать электрические устройства в зависимости от действующих законов в данной стране в соответствии с монтажной схемой. Модификация продукта вызывает создание угрозы и потерю гарантии.

Техническое обслуживание

Все работы по техническому обслуживанию должны выполняться после отключения питания. Температура продукта может повыситься до повышенного уровня. Перед началом технического обслуживания убедитесь, что температура продукта безопасна. Предоставьте неограниченный доступ воздуха, не накрывайте продукт. Используйте сухие материалы для чистки. Для чистки не используйте химические вещества. Продукт не приспособлен для работы в неблагоприятных условиях, например высокая запыленность / влажность, в воде, взрывоопасные зоны, вибрации, химические пары.

Рекомендации

Неисполнение указаний, содержащихся в инструкции, может привести к пожару, поражению электрическим током, ожогам и другим травмам. Bemko sp. z o.o. не несет ответственности за несоблюдение вышеуказанных рекомендаций. Bemko sp. z o.o. оставляет за собой право вносить изменения в инструкцию по эксплуатации - текущая версия доступна на сайте www.bemko.eu.

MODE D'EMPLOI INTERRUPTEUR HORAIRE TSGE2

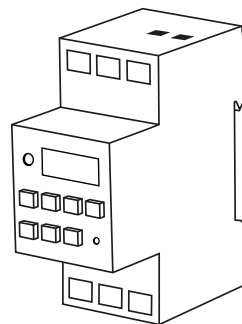

FR

La sécurité

Débrancher l'alimentation électrique avant d'installer ou de démonter les équipements électriques. L'installation doit être effectuée par un utilisateur qualifié et autorisé à installer des équipements électriques, selon la réglementation en vigueur dans le pays concerné et conformément au plan d'installation. La modification du produit peut entraîner un danger et la perte de la garantie.

La maintenance

Tous les travaux d'entretien doivent être effectués lorsque l'alimentation électrique est coupée. La température du produit peut atteindre une valeur élevée. S'assurer que la température du produit est sécuritaire avant d'effectuer l'entretien. Veiller à ce que l'alimentation en air ne soit pas restreinte, ne pas couvrir le produit. Utiliser des matériaux secs et délicats pour le nettoyage. Ne pas utiliser de produits chimiques pour le nettoyage. Le produit ne convient pas pour un fonctionnement dans des conditions défavorables telles que poussière / humidité élevée, eau, zones explosives, vibrations, vapeurs chimiques.

Les recommandations

Le non-respect des instructions indiquées dans le manuel peut entraîner un incendie, un choc électrique, des brûlures ou d'autres dommages. Bemko sp. z o.o. n'est pas responsable du non-respect des recommandations ci-dessus. Nous nous réservons également le droit d'apporter des modifications au manuel - la version actuelle est disponible sur le site www.bemko.eu

PROVOZNÍ POKYNY PROGRAMOVATELNÝ SPÍNAČ TSGE2

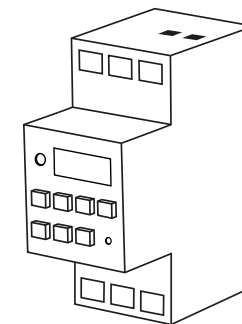

CZ

Bezpečnost

Před zahájením montáže nebo demontáže elektrických zařízení odpojte napájení. Instalaci by měl provádět kvalifikovaný uživatel oprávněn montovat elektrická zařízení v závislosti od platných předpisů v dané zemi v souladu s montážní schématem. Úprava výrobku způsobí vznik ohrožení a ztrátu záruky.

Údržba

Veškeré údržbářské práce by měly být prováděny po odpojení napájení. Teplota produktu může vzrůst na zvýšenou hodnotu. Před provedením údržby se ujistěte, že teplota výrobku je bezpečná. Zaručte ničím neomezený přívod vzduchu, výrobek nezakrývejte. K čištění používejte suché a jemné materiály. K čištění nepoužívejte chemikálie. Výrobek není přizpůsoben pro práci v prostředí s nepříznivými podmínkami, t. j. vysokou prašností / vlhkostí, vodou, výbušnými zónami, vibracemi, chemickými výpary.

Doporučení

Nedodržení pokynů uvedených v tomto návodu může mít za následek požár, úraz elektrickým proudem, popáleniny nebo jiné poškození. Bemko spol. s r.o. není odpovědná za nedodržení výše uvedených doporučení. Vyhrazujeme si právo na změny v příručce - aktuální verze je k dispozici na www.bemko.eu.

PREVÁDZKOVÉ POKYNY SPÍNAČ PROGRAMOVATELNÝ

TSGE2

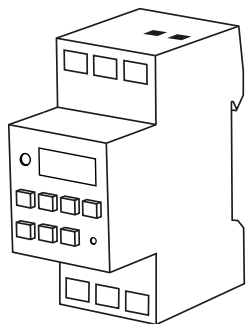

SK

Bezpečnosť

Pred začatím montáže alebo demontáže elektrických zariadení odpojte napájanie. Inštaláciu by mal vykonávať kvalifikovaný používateľ oprávnený montovať elektrické zariadenia v závislosti od platných predpisov v danej krajine v súlade s montážnou schémou. Úprava výrobku spôsobí vznik ohrozenia a stratu záruky.

Údržba

Všetky údržbárske práce by sa mali vykonávať po odpojení napájania. Teplota produktu môže vzrásť na zvýšenú hodnotu. Pred vykonaním údržby sa uistite, že teplota výrobku je bezpečná. Zaručte ničím neobmedzený prívod vzduchu, výrobok nezakrývajte. Na čistenie používajte suché a jemné materiály. Na čistenie nepoužívajte chemikálie. Výrobok nie je prispôsobený na prácu v prostredí s nepriaznivými podmienkami, t. j. vysokou prašnosťou / vlhkosťou, vodou, výbušnými zónami, vibráciami, chemickými výparmi.

Odporúčania

Nedodržanie pokynov uvedených v tomto návode môže mať za následok požiar, úraz elektrickým prúdom, popáleniny alebo iné poškodenie. Bemko spol. s r.o. nie je zodpovedná za nedodržanie vyššie uvedených odporúčaní. Vyhradzujeme si právo na zmeny v príručke - aktuálna verzia je k dispozícii na www.bemko.eu.

HASZNÁLATI UTASÍTÁS IDŐKAPCSOLÓ

TSGE2

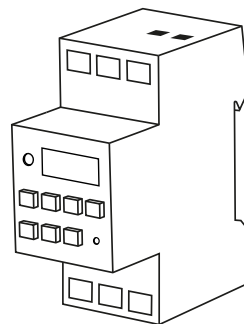

HU

Biztonság

A villamos elektromos berendezéseket áramtalanítani kell összeszerelésük vagy szétszerelésük előtt. Szerelését az elektromos készülékek felszerelésére feljogosított, szakképzett felhasználónak kell elvégeznie az adott országban érvényes előírásoktól függően, a szerelési útmutatónek megfelelően. A termék módosítása veszéllyel jár és a jótállás elvesztését vonja maga után.

Karbantartás

Az összes, karbantartással kapcsolatos munkát előtt áramtalanítsa a lámpatestet. A termék hőmérséklete a magasabb értékre emelkedhet. A karbantartási munkák megkezdése előtt győződjön meg arról, hogy a termék hőmérséklete lehetővé teszi a munka biztonságos végzését. Biztosítani kell a korlátlan levegőellátást, ne takarja le a terméket. A tisztításhoz száraz és finom anyagokat használjon. Tisztításhoz ne használjon vegyszereket. A termék nem alkalmas kedvezőtlen munkakörülmények közötti használatra, azaz nagy por/páratartalmú, víztartalmú, robbanásveszélyes zónákban, rezgések, kémiai gőzök jelenlétében.

Irányelvek

A használati utasításban rögzített irányelvek be nem tartása tüzet, áramütést, égési sérülést vagy egyéb károkat okozhat. Bemko sp. o.o. nem vállal felelősséget a fenti irányelvek be nem tartásáért. Fenntartjuk a jogot a használati utasítás megváltoztatására – az aktuális változata a www.bemko.eu címen hozzáférhető.

NAUDOJIMO INSTRUKCIJA LAIKO JUNGIKLIS

TSGE2

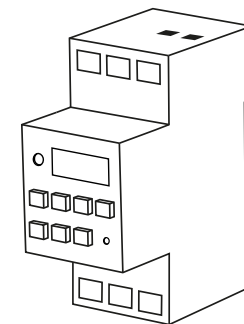

LT

Sauga

Prieš pradėdami elektros įrenginių montażo arba demontażo darbus, išjunkite maitinimą. Montażą privalo atlikti kvalifikuotas naudotojas, turintis leidimą vykdyti elektros įrenginių montażą pagal šalies galiojančias nuostatas, atsižvelgiant į surinkimo schemą. Jeigu gaminys modifikuojamas, kyla grėsmės pavojus ir garantijos praradimas.

Konservavimas

Visus konservavimo darbus būtina atlikti atjungus maitinimą. Gaminio temperatūra gali pakilti iki padidintos vertės. Prieš pradėdami konservavimo darbus, įsitinkite, ar gaminio temperatūra yra saugi imtis nurodytų veiksmų. Užtikrinti niekuo neribojamą oro patekimą, nedengti gaminio. Valymui naudoti sausą ir švelnią medžiagą. Nevalyti cheminėmis priemonėmis. Gaminys nepritaikytas dirbti nepalankiomis aplinkos sąlygomis, t. y. esant dideliame dulkių kiekiui ar drėgmei, vandeniui, sprogiosioms zonoms, vibracijoms, cheminiamis garams.

Rekomendacijos

Neatsižvelgiant į instrukcijoje pateiktas rekomendacijas, gali kilti gaisro, elektros smūvės šoko, nudegimų ir kitų žalų pavojus. Ribotos atsakomybės įmonė Bemko sp. z o.o. neatsako už nuostolius, patirtus nesilaikant aukščiau nurodytų reikalavimų. Informuojame dėl galimybės įvesti pokyčius instrukcijoje - aktuali versija prieinama internetu: www.bemko.eu

LIETOŠANAS INSTRUKCIJA

LAIKA SLĒDZIS

TSGE2

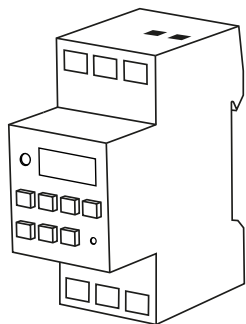

LV

Drošība

Pirms elektrisko ierīču montāžas vai demontāžas jāatvieno strāvas padeve. Uztādīšana jāveic kvalificētam lietotājam, kas ir sertificēts elektrisko ierīču uztādīšanai saskaņā ar noteikumiem, kas ir spēkā attiecīgajā valstī saskaņā ar montāžas shēmu. Izstrādājuma modifikācija rada draudus un garantijas zaudēšanu.

Uzturēšana

Visi uzturēšanas darbi jāveic pēc strāvas padeves atvienošanas. Produkta temperatūra var pieaugt līdz paaugstinātām vērtībām. Pirms uzturēšanas darbu veikšanas jāpārlicinās, vai produkta temperatūra ir atbilstoša un darbus var veikt droši. Jānodrošina neierobežotu gaisa padevi, nedrīkst nosēgt produktu. Tīrīšanai izmantot sausus un smalkus materiālus. Nepieliet ķīmiskas tīrīšanas vielas. Produkts nav pielāgots darbam vidē ar nelabvēlīgiem apstākļiem, t.i., augsts puteļainums / mitrums, ūdens, sprādzienbīstamas zonas, vibrācijas, ķīmiskie izgarojumi.

Ieteikumi

Instrukcijā sniegto norādījumu neievērošana var izraisīt ugunsgrēku, elektriskās strāvas triecienu, apdegumus vai citus bojājumus. Bemko sp. o.o. (Sabiedrība ar ierobežotu atbildību) nav atbildīga par iepriekš minēto ieteikumu neievērošanu. Mēs arī paturam tiesības veikt izmaiņas instrukcijā – aktuālā versija ir pieejama www.bemko.eu

KASUTUSJUHEND

AEGLŪLITI

TSGE2

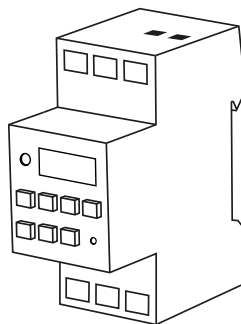

EE

Ohutus

Enne elektriseadmets kokkupanekut või demonteerimise alustamist eemaldage toiteallikas. Paigaldamine peaks toimuma kvalifitseeritud kasutaja poolt, kes on volitatud elektriseadmets paigaldamiseks, vastavalt antud riigis kehtivatele eeskirjadele ja vastavalt montaaži kavale. Toote muutmise põhjustab ohu tekkimist ja garantii kadumist.

Hooldus

Kõik hooldustööd tuleb teha pärast toiteallika välja lülitamist. Toote temperatuur võib tõusta kõrgele. Enne hoolduse läbiviimist veenduge, et toote temperatuur on ohutu tegemisele. Tagage piiramatu õhuvarustus, ärge katke toodet. Puhastamisele kasutage kuiva ja õrna materjali. Ärge kasutage puhastamiseks kemikaale. Toode ei ole kohandatud töötada keskkonnas ebasoodsate tingimustega. St kõrge tolmus / niiskus, vesi, plahvatusohtlike piirkonnad, vibratsioon, keemiliste aur.

Soovitused

Juhendis toodud juhiste eiramise võib põhjustada tulekahju, elektrilöögi, põletusi või muid kahjustusi. Bemko OÜ ei võta endale vastutust reeglite mittejärgimise eest. Samuti jätame endale õiguse teha muudatusi juhendamiseramatus - praegune versioon on saadaval veebisaitil www.bemko.eu

INSTRUCCIONES DE USO

INTERRUPTOR DE TIEMPO

TSGE2

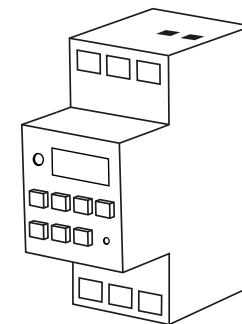

ES

Seguridad

Desconecte la fuente de alimentación antes de iniciar el montaje o el desmontaje del equipo eléctrico. El montaje debe ser realizado por un usuario cualificado, autorizado para realizar las instalaciones de equipos eléctricos según la normativa aplicable en el país en cuestión y de acuerdo con el esquema de instalación. La modificación del producto puede ser causa de riesgo y la pérdida de garantía.

Mantenimiento

Todos los trabajos de mantenimiento deben realizarse después de desconectar de la fuente de alimentación. La temperatura del producto puede elevarse hasta un valor aumentado. Antes de iniciar los trabajos de mantenimiento, asegúrese si la temperatura del producto es segura para proceder. Garantice un suministro de aire ilimitado, no cubra el producto. Para la limpieza del producto utilice materiales secos y suaves. No utilice productos químicos para la limpieza. El producto no está adaptado para su funcionamiento en ambientes de condiciones adversas, tales como: polvo / humedad altos, agua, zonas explosivas, vibraciones, vapores químicos.

Recomendaciones

El incumplimiento de las indicaciones de estas instrucciones de uso puede provocar incendios, descargas eléctricas, quemaduras u otros daños. Bemko sp. z o.o. no se hace responsable del incumplimiento de las recomendaciones anteriormente mencionadas. Nos reservamos el derecho de implementar modificaciones en las instrucciones de uso; la versión actualizada está disponible en el sitio www.bemko.eu

PL

Przed południem (AM)
Po południu (PM)

Dioda sygnalizacji
pracy urządzenia

Wskaźnik programowania
czasu załączenia (ON)/
rozłączenia (OFF)

Ustawianie dni
tygodnia

Ustawianie godzin

Ustawianie i wyświetlanie
aktualnego czasu

Ustawianie programów
załączenia i rozłączenia

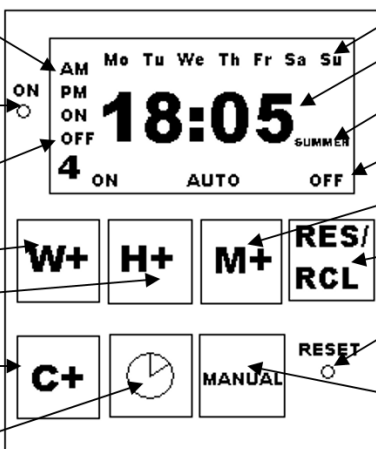

Dni tygodnia

Godziny i minuty

Czas letni (SUMMER)

Aktualny tryb pracy

Ustawianie minut

Zerowanie wpisanego
programu

Zerowanie wszystkich
ustawień

Ustawianie trybu pracy
zawsze załączony (ON)
wg programów (AUTO)
zawsze rozłączony (OFF)

MOŻLIWOŚCI URZĄDZENIA

- Można wprowadzić maksymalnie 8 programów załączenia/rozłączenia.
- Praca zegara w trybie 12 lub 24-godzinnym.
- Wygodne przełączanie na czas letni lub zimowy.
- Programator umożliwia ustawienie dla każdego programu 16 różnych kombinacji dni tygodnia, w których będzie cyklicznie załączane i rozłączane podłączone do niego urządzenie. Możliwe kombinacje to:
Mo - tylko w poniedziałki
Tu - tylko we wtorki
We - tylko w środy
Th - tylko w czwartki
Fr - tylko w piątki
Sa - tylko w soboty
Su - tylko w niedziele
Mo, Tu, We, Th, Fr, Sa, Su - we wszystkie dni tygodnia
Mo, Tu, We, Th, Fr - od poniedziałku do piątku
Sa, Su - w soboty i niedziele
Mo, We, Fr - w poniedziałki, środy i piątki itp.

USTAWIENIE AKTUALNEGO CZASU

- W celu ustawienia aktualnego czasu na wyświetlaczu należy przycisnąć jednocześnie przycisk C+ oraz przycisk:
- W+ aby ustalić dzień tygodnia
- H+ aby ustawić godzinę
- M+ aby ustawić minuty
- Po puszczeniu obu przycisków nastawiony czas zostaje zapamiętany.

USTAWIENIE PROGRAMÓW ZAŁĄCZANIA

- W celu ustawienia programu załączenia/rozłączenia należy przycisnąć przycisk ☺. Na wyświetlaczu pojawi się napis 1ON. Możliwe jest wtedy ustawienie czasu załączenia dla pierwszego programu.
- Przyciskami W+, H+, M+ należy stawić czas załączenia (kolejna naciśnięcie przycisku W+ umożliwią wybór jednego z 16 różnych wariantów kombinacji dni tygodnia).
- Ponowne naciśnięcie przycisku ☺ umożliwi ustawienie czasu rozłączenia dla pierwszego programu. Wyświetlany jest 1OFF.
- Przyciskami W+, H+, M+ należy ustawić czas rozłączenia.
- Kolejne naciśnięcie przycisku ☺ umożliwi ustawienie czasu załączenia dla kolejnego programu (nr 2ON) itd.
- Naciśnięcie przycisku C+ kończy ustawienie programów załączeń/rozłączeń.
- W celu usunięcia nastawionego programu należy nacisnąć przycisk ☺, wybrać odpowiedni nr programu a następnie nacisnąć przycisk RES/RCL. Usunięte zostają ustawienia czasu załączenia i/lub złączenia dla danego programu.
- W momencie wprowadzania nowego programu załączenia/rozłączenia należy pamiętać o ustawieniu zarówno czasu załączenia jak i rozłączenia, w przeciwnym czasie jeden z tych czasów może mieć wartość przypadkową. Należy też starać się, aby ustawione okresy załączenia nie zachodziły na siebie.

USTAWIENIE TRYBU PRACY

- Przycisk MANUAL umożliwia przełączanie trybu pracy urządzenia. Podczas naciskania tego przycisku na wyświetlaczu pojawiają się napisy:
ON - tryb pracy stale załączony
AUTO - tryb pracy według ustawionych programów załączenia/rozłączenia
OFF - tryb pracy stale rozłączony.

KASOWANIE USTAWIEŃ

Przycisk R służy do kasowania wszystkich ustawień urządzenia. Po jego naciśnięciu konieczne jest ponowne ustawienie aktualnego czasu oraz programów załączenia/rozłączenia.

ZMIANA TRYBU WYŚWIETLANIA CZASU (TRYB 12/24 GODZINY)

- W celu zmiany wyświetlania czasu z 12 na 24 godzinny i odwrotnie należy przycisnąć przycisk C+ i jednocześnie przycisk ☺
- W przypadku trybu 12 godzinnego na wyświetlaczu pojawi się komunikat:
- AM przed południem
- PM po południu

ZMIANA CZASU LETNIZIMOWY

- W celu zmiany czasu letniego na zimowy i odwrotnie należy przycisnąć przycisk C+ i jednocześnie przycisk MANUAL.
- Pojawienie się na wyświetlaczu napisu SUMMER oznacza wybór czasu letniego.

W przypadku długiego okresu nie używania programatora, przed ponownym jego użyciem wskazane jest pozostawienie go włączonego do sieci przez okres ok. 12 godz. celem doładowania wewnętrznego akumulatora.

EN

before noon (AM)
in the afternoon (PM)

LED status
indication

time programming
indicator switch
(ON/OFF)

setting the time
of the week

setting the time

insert and display current
time

setting on/off program

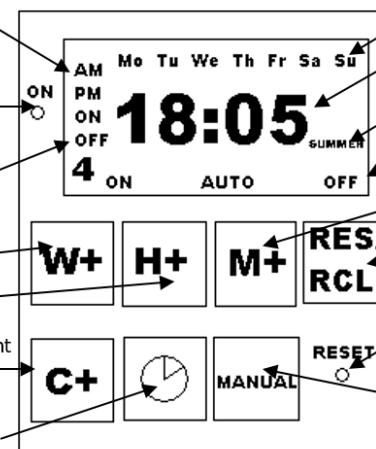

days of the week

hours and minutes

summer time

current operation mode

setting the minutes

resetting program

resetting all settings

operating mode
always on (ON)
programs mode (AUTO)
always off (OFF)

BRIEF INTRODUCTION

- The Timer has a total of 8 ON/OFF programs.
- MANUAL ON/AUTO/MANUAL OFF can make settings as required very easily.
- 12/24 hour mode is switchable.
- Summertime function is very useful for area with summertime system. 16 combinations of day or blocks of days are available for this Timer as follows:
Mo - only Mondays
Tu - only Tuesdays
We - only Wednesdays
Th - only Thursdays
Fr - only Fridays
Sa - only Saturdays
Su - only Sundays
Mo, Tu, We, Th, Fr, Sa, Su - all days of week
Mo, Tu, We, Th, Fr - selected days of the week
Sa, Su - on Saturdays and Sundays
Mo, We, Fr - on Mondays, Wednesdays, Fridays etc.

SETTING CURRENT TIME

- Press the C+ (clock) button and hold, simultaneously press the W+ (week) button until the actual day is displayed. Continues by pressing H+ (hour) or M+ (minute) button until the current hour or minute displayed. When setting, the buttons W+ (week), H+ (hour) or M+ (minute) can be held down for rapid forward counting.
- Release both buttons. The week and time will be set.
- To reset incorrect time, repeat previous steps.

SETTINGS PROGRAMS

- Press the ☺ (timer) button and release. The first ON setting can be made now.
- Press W+ (week) button to set the day or blocks of days. Set the time by pressing the H+ (hour) button and then M+ (minute) button.
- Press the ☺ (timer) button again to finish the first ON setting and enter into the first OFF setting. By repeating 2 to make first OFF setting.
- Press the ☺ (timer) button again to finish the first ON setting and enter into the second ON setting. Repeating 2 and 3 to program remaining setting.
- After completing settings, press the C+ (clock) button and the TIMER is ready to operate.

EXAMPLE: TIMER ON at 8:15 and TIMER OFF at 22:15 everyday

- Press ☺ (timer) and LCD displays 1_ON
 - Press W+ (week) till LCD displays "MO, TU, WE, TH, FR, SA, SU"
 - Press H+ (hour) till LCD displays 6:00PM or 18:00
 - Press M+ (minute) till LCD displays 6:15PM or 18:15
 - Press ☺ (timer) again and LCD displays 1_OFF
 - Repeat the above c. and d. till LCD displays 10:15PM or 22:15PM
- TIP: When verifying your programs ensure that the settings do not overlap, especially when using the block option.

MANUAL ON/AUTO/MANUAL OFF SETTING

- Press MANUAL button to revert the tree mode in turn.
- In MANUAL ON or MANUAL OFF mode the Timer doesn't operate as settings in AUTO mode
- When the mode is turned from MANUAL TO AUTO, the Timer will keep the settings of MANUAL until to the next timer settings.

12/24 HOUR MODE

Press C+ (clock) and ☺ (timer) simultaneously to turn between 12 and 24 hour mode.

SUMMERTIME FUNCTION

- Press the button C+ (clock) and MANUAL simultaneously in AUTO mode. The LCD will show SUMMER.
- The clock will set back one hour.
- Press the two buttons again to revert to Wintertime.

For a long period of non-use programmer, before re-using it is advisable to keep it on the network for a period of approximately 12 hours - purpose of recharging the internal battery.

DE

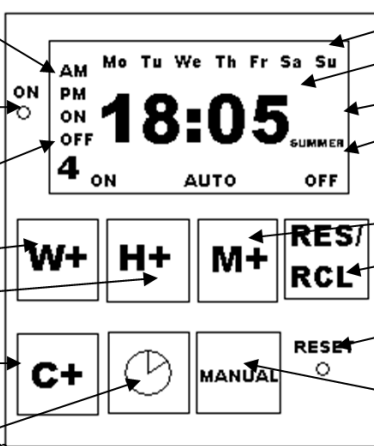
Am Morgen (AM)
Nachmittag (PM)Signal diode der
GerätarbeitProgrammierungsanzeiger
der Einschaltungs- (ON)/
und Ausschaltungszeit
(OFF)Aufstellung der
TagenStunden-
aufstellung
Aufstellung der aktuellen
ZeitAufstellung der Ein- und
Ausschaltungsprogrammen

Tage

Stunden und
Minuten

Sommerzeit (SUMMER)

aktuelle Art der
Arbeit

Minutenaufstellung

Löschung des
eingeschriebenen
ProgrammsLöschung von allen
AufstellungenAufstellung der Arbeitsart
immer eingeschaltet (ON)
nach Programme (AUTO)
immer ausgeschaltet (OFF)

MÖGLICHKEITEN DES GERÄTS

1. Man kann maximal 8 Programme der Ein- und Ausschaltung einführen.
2. Uhrarbeitsart: 12 oder 24 Stunden.
3. Bequeme Umschaltung auf Sommer oder Winterzeit.
4. Der Zeitschaltuhr ermöglicht für jedes Programm die Aufstellung der 16 verschiedenen Varianten von den Tagen, wann das angeschlossene Gerät ein- oder ausgeschaltet wird. Mögliche Variante sind:
Mo - nur am Montage
Tu - nur am Dienstag
We - nur am Mittwoch
Th - nur am Donnerstag
Fr - nur am Freitage
Sa - nur am Samstag
Su - nur am Sonntage
Mo, Tu, We, Th, Fr, Sa, Sa, Su - alle Tage der Woche
Mo, Tu, We, Th, Fr - von Montag bis Freitag
Sa, Su - am Samstag und Sonntage
Mo, We, Fr - am Montage, Mittwoch und Freitage

AUFSTELLUNG DER AKTUELLEN ZEIT

1. Um die aktuelle Zeit auf dem Bildschirm zu aufstellen soll man gleichzeitig die Taste C+ und die Taste:
- W+ um den Tag aufzustellen
- H+ um die Stunde aufzustellen
- M+ um die Minuten aufzustellen drücken.
2. Danach die Tasten loslassen. Die Zeitaufstellungen werden gespeichert.

AUFSTELLUNG DEN SCHALTUNGSPROGRAMMEN

1. Um das Programm der Ein- oder Ausschaltung aufzustellen soll man die Taste drücken. Auf dem Bildschirm wird die Aufschrift 1ON angezeigt. Jetzt ist die Aufstellung der Anschlusszeit für das erste Programm möglich.
2. Mit den Tasten W+, H+, M+ soll man die Einschaltungszeit aufstellen (weitere Druke der Taste W+ ermöglichen der Auswahl einen von 16 verschiedenen Tagevarianten).
3. Weitere Druke der Taste ☺ ermöglichen die Aufstellung der Ausschaltungszeit für das erste Programm. Es wird „1OFF“ gezeigt.
4. Mit den Tasten W+, H+, M+ soll man die Ausschaltungszeit aufstellen.
5. Weitere Druke der Taste ☺ ermöglichen die Aufstellung der Anschlusszeit für das nächste Programm (z.B. 2ON) usw.
6. Der Druk der Taste C+ endet die Aufstellungen von den Ein- und Ausschaltungsprogrammen.

7. Um ein gespeichertes Programm löschen zu können soll man die Taste ☺ drücken, das Nummer des Programms wählen und die Taste RES/RCL drücken. Es werden sowohl die Anschlusszeit - als auch die Ausschaltungszeitaufstellungen des ausgewählten Programms gelöscht.
8. Bei der Einführung eines neuen Ein-, Ausschaltungsprogramms soll man an die Speicherung sowohl der Ein- als auch der Ausschaltungszeit gedenken. Andernfalls eine von diesen Zeitaufstellungen kann einen zufälligen Wert haben. Man sollte sich bemühen, damit die aufgestellten Schaltungszeiten nicht aufeinander eintreten.

AUFSTELLUNG DER ARBEITSWEISE

1. Die Taste MANUAL ermöglicht die Umschaltung der Arbeitsweise des Geräts. Während den Druk der Taste werden die Aufschriften:
ON - immer eingeschaltet,
AUTO - Arbeit nach den aufgestellten Ein- und Ausschaltungsprogrammen,
OFF - immer ausgeschaltet, gezeigt.

LÖSCHUNG DER AUFSTELLUNGEN

Die Taste R dient zur Löschung von allen Aufstellungen des Geräts. Nach seinem Druk ist eine neue Aufstellung der aktuellen Zeit von den Ein- und Ausschaltungsprogrammen notwendig.

WECHSEL DER ZEITVORFÜHRUNGSART (ARBEITSART 12/24 STUNDEN)

1. Um die Vorführungszeit von 12 auf 24 Stunden oder umgekehrt zu wechseln, soll man gleichzeitig die Tasten C+ und ☺ drücken.
2. Im Fall der 12-stündigen Arbeitsart wird auf dem Bildschirm ein Kommuniqué gezeigt:
- AM Vormittag
- PM Nachmittag

ZEITWECHSEL SOMMER/WINTER

1. Um die Sommerzeit auf die Winterzeit oder umgekehrt zu wechseln soll man die Tasten C+ und MANUAL gleichzeitig drücken.
2. Wenn auf dem Bildschirm der Aufschrift SUMMER gezeigt wird, bedeutet das der Auswahl der Sommerzeit.

Wenn die Zeitschaltuhr lange nicht benutzt war, ist vor ihrer nächsten Nutzung empfehl, dass sie zum Netz angeschlossen durch ca. 12 Stunden bleibt, damit das innere Akkumulator erfüllt werden kann.

CZ

dopoledne (AM)
odpoledne (PM)Dioda signalizující
zařízení v činnostiIndex programování času
zapnuto (ON)/
vypnuto (OFF)Nastavení dnů
V týdnu

Nastavení hodin

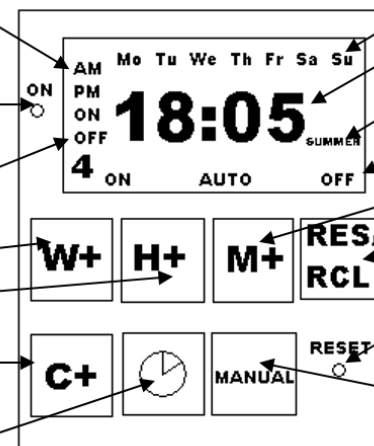
Nastavení a změna
aktuálního časuNastavení programů
Zap./vyp.

Dny týdne

Hodiny a minuty

Letní čas (SUMMER)

Aktualní činnost

Nastavení minut

Vymazání daného
programu

Vymazání celé paměti

Nastavení způsobu práce
Stále zapnuto (ON)
Činnost progr. (AUTO)
Stále vypnuto (OFF)

MOŽNOSTI ZAŘÍZENÍ

- Lze zavádět max.8 programů zap./vyp.
 - Ve 12 nebo 24 hodinovém režimu.
 - pohodlné přepojení na letní nebo zimní čas.
 - programátor umožňuje instalování 16 různých variant pro každý program během dnů v týdnu, ve kterých bude cyklicky spínat a vypínat zařízení k němu připojené.
- Možné kombinace:
Mo - jen v pondělí
Tu - jen v úterý
We - jen ve středu
Th - jen ve čtvrtek
Fr - jen v pátek
Sa - jen v sobotu
Su - jen v neděli
Mo, Tu, We, Th, Fr, Sa, Sa, Su - Všechny dny v týdnu
Mo, Tu, We, Th, Fr - od pondělí do pátku
Sa, Su - soboty a neděle
Mo, We, Fr - pondělí, středa, pátek

NASTAVENÍ ČASU

1. K nastavení aktuálního času přístroje zmáčkněte tlačítko C+ a taky současně:
- W+ den
- H+ hodina
- M+ minuty
2. Potom tlačítko pustit a tím jsou data uložena.

NASTAVENÍ PROGRAMU

1. K nařízení programů sepnutí / vypnutí je třeba zmáčknout tlačítko se symbolem hodiny ☺ Na displeji se zobrazí nápis 1ON. Teď je zařízení připraveno k instalaci prvního programu.
2. Tlačítka W+, H+, M+ nastavíte dobu a čas sepnutí (opětovným zmáčknutím W+ nastavíte možnost výběru z 16 variant dnů v týdnu)
3. Ukončení programu potvrďte ☺ tlačítkem hodiny. Na displeji se objeví 1OFF.
4. Tlačítka W+, H+, M+ nastavíte dobu a čas vypnutí.
5. Následně zmáčkněte tlačítko ☺ na displeji se zobrazí (np. 2ON), atd...
6. Tlačítkem C+ můžete všechny nastavené hodnoty zkontrolovat.
7. K vymazání některého nastaveného programu zmáčkněte tlačítko ☺, vyberte program, který chcete vymazat a zmáčkněte RES/RCL.
8. V okamžiku zavádění nového programu zap / vyp. je třeba si pamatovat původní nastavení, aby se nové programy současně nepřekrývaly ve stejnou dobu již s nastavenými.

PRACOVNÍ POSTUP

1. Tlačítko MANUAL umožní přepojovat způsob práce zařízení. Při zmáčknutí tohoto tlačítka se objeví na displeji:
ON - stále zapnuto
AUTO - práce spínacích hodin dle nastavených programů.
OFF - stále vypnuto.

VYMAZÁNÍ

Tlačítkem R (RESET). Po jeho zmáčknutí se vymažou všechny nastavené hodnoty, včetně hodin a datumu.

ZMĚNA REŽIMU ČASU (12/24 HODINOVÝ)

1. Změna času z 12 hodinového režimu na 24 hodinový, zmáčkněte tlačítko C+ a současně zmáčkněte tlačítko symbol hodiny ☺
3. V případě změny času z 24 hod. Na 12 hod. režim se na displeji objeví:
- AM dopoledne
- PM odpoledne

ZMĚNA ČASU LETNÍ/ZIMNÍ

1. Ke změně času z letního na zimní a opačně, je třeba zmáčknout současně tlačítko C+ a tlačítko MANUAL.
2. Objevili se na displeji SUMMER, tzn. letní čas.

V případě dlouhé nečinnosti spínacích hodin a nového zapojení k napětí, je nutné nechat hodiny asi 12hod. Dobít vlastním vnitřním akumulátorem.